



M P S

Multifunkčný posuvný systém

Multifunkčný posuvný systém je použiteľný takmer všade. Oddeluje alebo spája priestor. Upevnenie je možné do steny, alebo do stropu. Je zhotovený výlučne z vysokokvalitných materiálov, čo pri využití systému znamená vysokú stabilitu a s tým spojenú dlhú životnosť. Taktiež použitie je možné skoro všade. Hrúbka výplní je pre materiály od 4-10mm. Optické predelenie dverových krídel je možné vďaka atraktívnej priečke. Pre viac komfortu ponúkame veľa príslušenstva: samodot'ah, stoper, dorazy a iné...

Výhody:

- Komfortné polohovanie dverí vďaka vysokokvalitnému samodot'ahu soft close
- Posuvné vedenie v hornej časti umožňuje presný pohyb s alternatívnym použitím štetiny
- Redukovanie opotrebenia pomocou pendlovacieho zavesenia s bezúdržbovým zavesením vybavenými tandemovými kolieskami
- Samocentrovacie vedenie, tichý chod
- Skosenie stropu bez problémov vďaka variabilnému rohovému spojovníku
- Veľkosť dverí až do 2000 mm x 3000 mm (ŠxV)
- Váha dverí do 100kg
- Veľký výber spodných vodiacich koľajníc
- Rôzne materiály do hrúbky 10mm
- Ľubovoľne rozširovateľné
- Samodot'ah soft close, aplikácia možná od šírky krídla 540mm, táto vysokokvalitná technika pribrzdzuje krídlo, priťahuje ho v tichosti a drží v pozícii, v ponuke rôzne váhové triedy
- Jednoduchá montáž, výplne nieje potrebné prevrtávať a pri rovných dverách nieje potrebný žiaden uhlový rez

Najvyšia technická dokonalosť MPS posuvného systému podčiarkujú vodiace koľajnicové profily s komfortným príslušenstvom.

System použitelný na všetky priestory

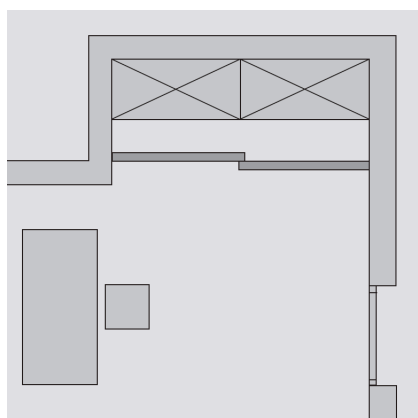

výklenok

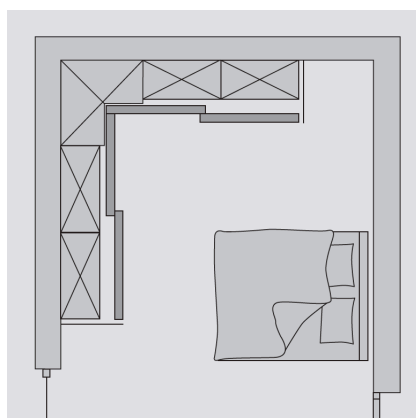

rohová skriňa

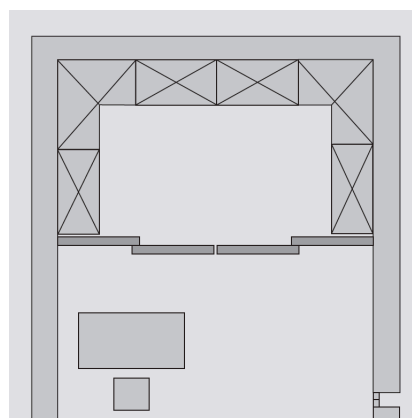

prechodový šatník

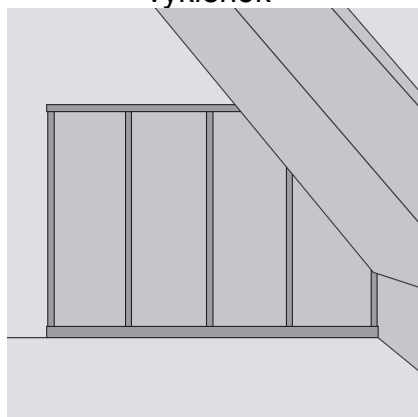

šikmý strop

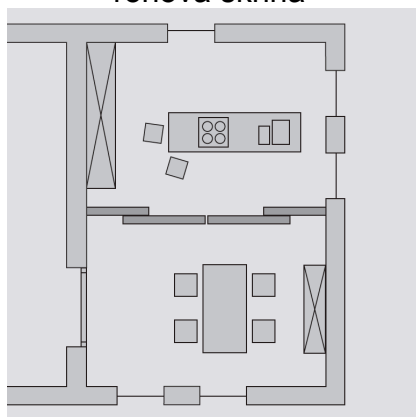

oddelenie priestorov

Šikmé stropy

Taktiež prípadné zašikmenia vieme bez problémov a bez pomocných priečok s posuvným systémom vyriešiť.

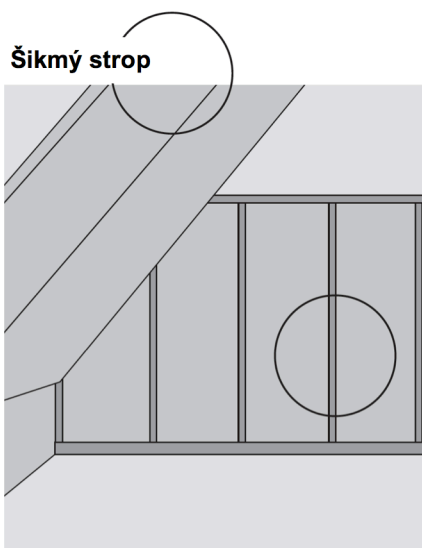

Šikmý strop

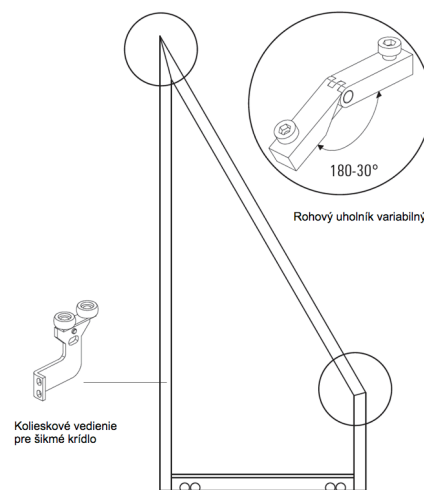

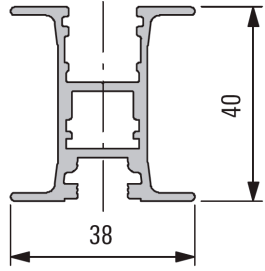
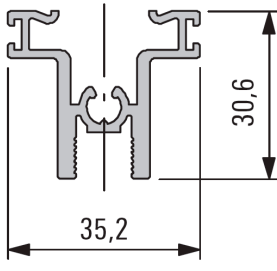
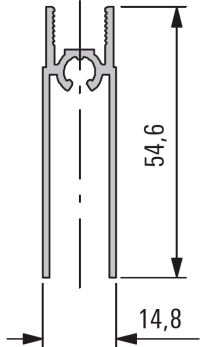
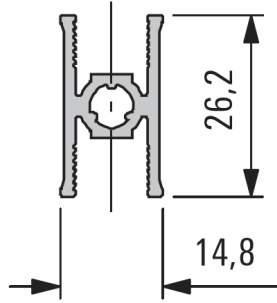
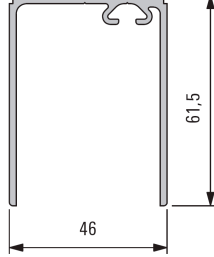
Obj.číslo	Popis	Náhrad
15000	madlový profil C, povrch hliník, dĺžka 5500mm	
15001	rámový profil horný, povrch hliník, dĺžka	
15002	rámový profil dolný, povrch hliník, dĺžka 6000mm	
15003	pričný profil, povrch hliník, dĺžka 5500mm	
15004	horná koľajnica jednoradová, dĺžka 5000mm	

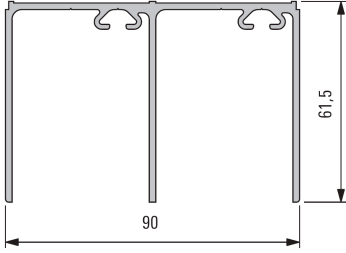
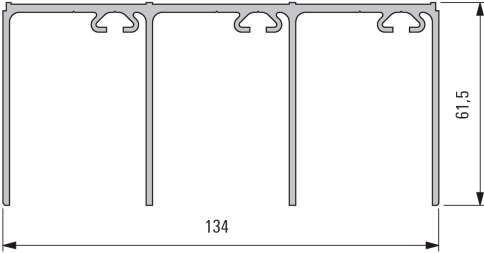
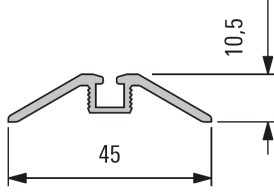
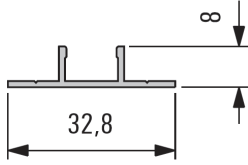
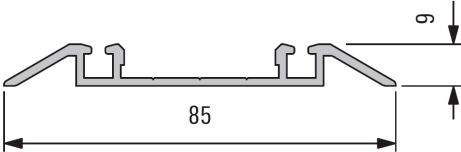
<p>15005</p>	<p>horná koľajnica dvojradová, dĺžka 6000mm</p>	
<p>15006</p>	<p>horná koľajnica trojradová, dĺžka 5000mm</p>	
<p>15007</p>	<p>dolná koľajnica jednoradová</p>	
<p>15011</p>	<p>spodná vodiaca lišta pre 15007</p>	
<p>15008</p>	<p>dolná koľajnica dvojradová</p>	

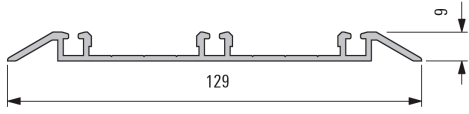
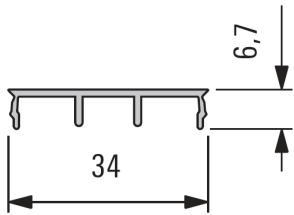
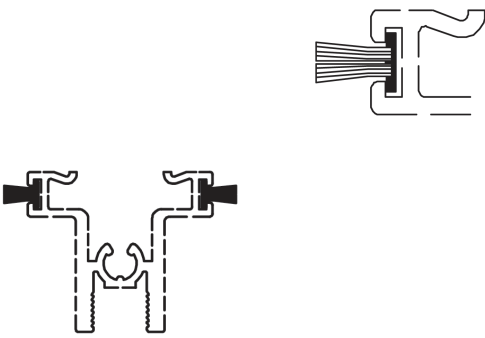
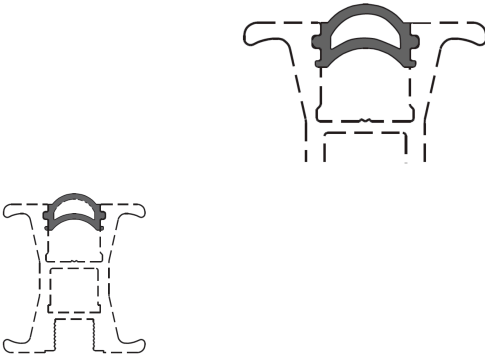
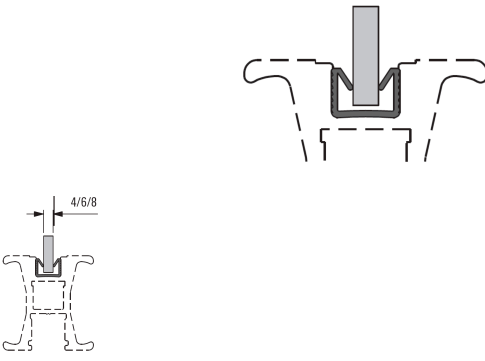
<p>15009</p>	<p>dolná koľajnica trojradová</p>	
<p>15010</p>	<p>krycí profil pre dolnú koľajnicu</p>	
<p>15100</p>	<p>štetiny pre horný rámový vodiaci profil</p>	
<p>15101</p>	<p>dorazové tesnenie</p>	
<p>15102 15103 15104</p>	<p>tesnenie pre 4 mm výplň tesnenie pre 6 mm výplň tesnenie pre 8 mm výplň</p>	

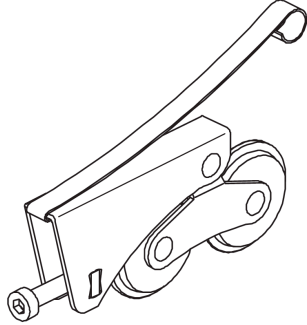
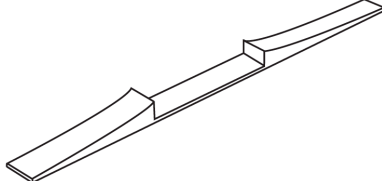
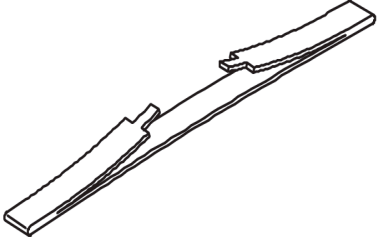
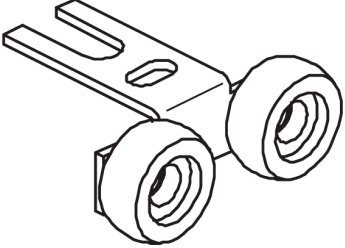
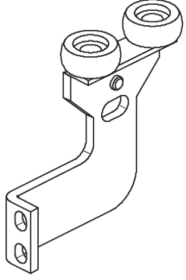
<p>15105</p>	<p>vozík pre dolnú koľajnicu</p>	
<p>15106</p>	<p>stoper pre hornú vodiacu koľajnicu</p>	
<p>15107</p>	<p>stoper pre dolnú vodiacu koľajnicu</p>	
<p>15108</p>	<p>kolieskové vedenie pre hornú vodiacu lištu</p>	
<p>15109</p>	<p>kolieskové vedenie pre šikmé dvere</p>	

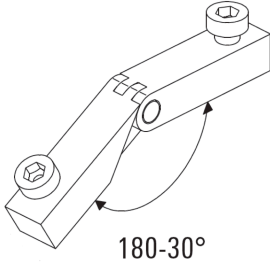
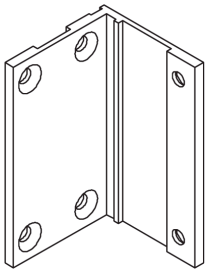
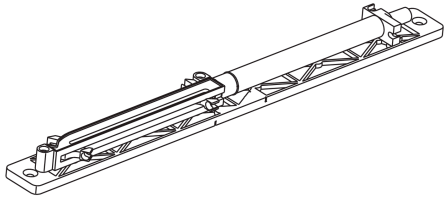
15110	uhlová spojka variabilná	 <p>180-30°</p>
15111	montážny uholník pre hornú vodiacu koľajnicu na upevnenie do steny	
15150	samodoťah soft close tr.I 10-20kg, ľavý	 <p>od šírky krídla 540mm</p>
15151	samodoťah soft close tr.I 10-20kg, pravý	
15152	samodoťah soft close tr.II 20-40kg, ľavý	
15153	samodoťah soft close tr.II 20-40kg, pravý	
15154	samodoťah soft close tr.III 40-60kg, ľavý	
15155	samodoťah soft close tr.III 40-60kg, pravý	
15156	samodoťah soft close tr.IV 60-100kg, ľavý	
15157	samodoťah soft close tr.IV 60-100kg, pravý	
15180	<p>sada posuvného kovania pre jedno krídlo skladá sa:</p> <p>vozík pre dolnú koľajnicu – 2ks kolieskové vedenie pre hornú vodiacu lištu – 2ks stoper pre dolnú vodiacu koľajnicu – 2ks skrutky 6,3x38mm – 6ks montážny návod</p>	

